



平城商事株式会社

充電式 電動剪定ハサミ

KS-27N

取扱説明書

このたびは
「充電式 電動剪定ハサミ KS-27N」を
ご購入いただき、誠にありがとうございます。

ご使用前に、かならず取扱説明書をよくお読みいただき、
本商品を十分ご理解の上、適切な使用と保守をしていただき、
いつまでも安全に能率よくお使いくださるようお願い致します。

また、この取扱説明書は
お手元に大切に保管をお願いいたします。

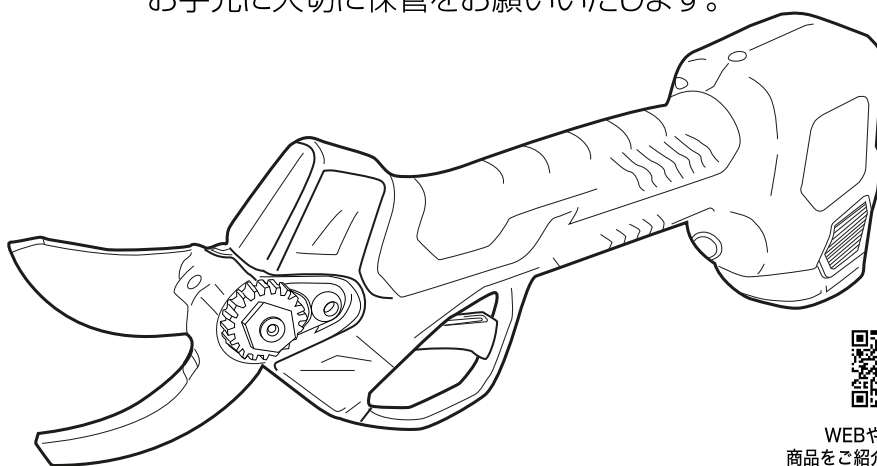

WEBや動画でも
商品をご紹介します

品番	KS-27N	バッテリー	リチウムイオンバッテリー
最大切断径	25mm生枝	バッテリー容量	2.5Ah
定格電圧	DC14.4V	バッテリー重量	0.25kg
定格出力	150W	充電時間	約2~3時間
定格電流	10.0A	定格電圧	100-240V 50-60Hz
作業時間 (連続使用時間)	6~8時間 (2時間)	充電電流	1.0A
開口角度の調整	2段階	重量	0.9kg

※表記している数値は、ご利用の状況や環境によって異なりますことをご了承ください。

※この商品は、日本以外の国ではご使用になれません。
USE ONLY IN JAPAN.

付 属 品

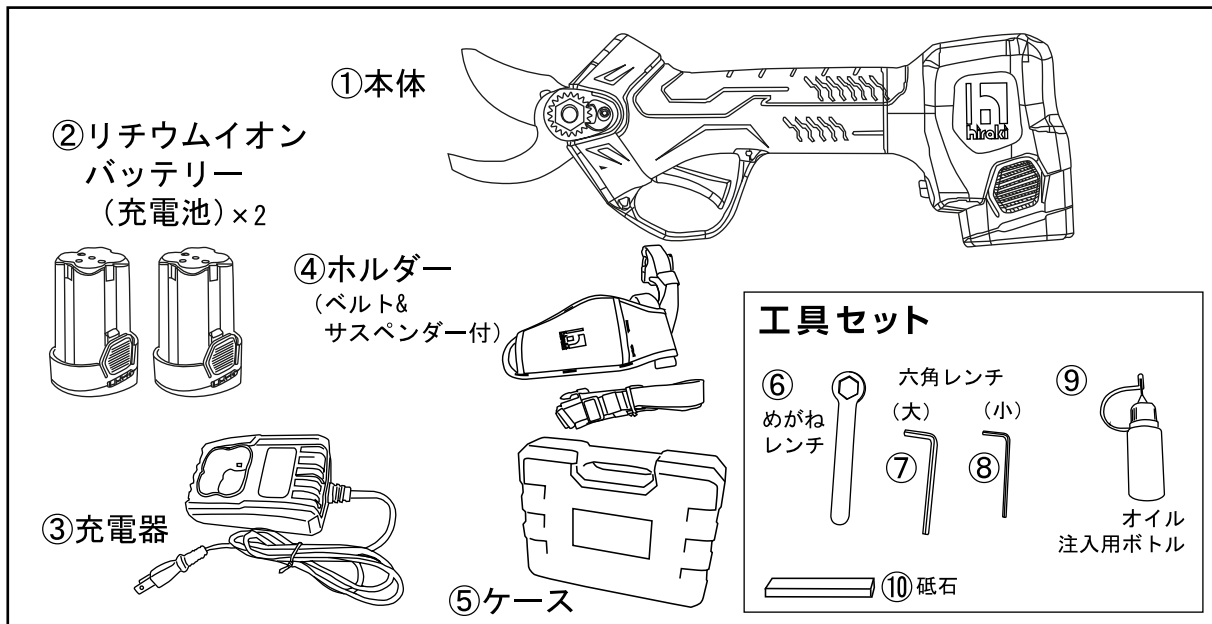

※開封後、付属品をご確認ください。欠落及び損傷が見つかった場合は、使用せずにメーカーまたは販売店に直接ご報告ください。

目 次

●付属品	P2
●注意文のマークについて	P3
●安全上のご注意	P4~5
●各部名称	P6
●使用方法	P7~9
●保守	P10~12
●保守に関するご注意	P13~15
●保証書	P16

注意文のマークについて



誤った取扱いをすると、人が死亡又は重傷を負ったり、重大な物的損害事故の可能性が予想される内容を示します。



誤った取扱いをすると、人が傷害を負ったり物的損害の発生が想定される内容を示します。

※注意に表記してある物でも重大な事故につながる恐れがあります。必ず守って頂きますようお願いいたします。



「安全上のご注意」を必ずお読みください
警告・注意に従わないと事故やケガの原因となります



初めて使用される前にこの説明書を確認してください



ケガを防止できる手袋を使用してください



ケガを防止できる靴を使用してください



ゴーグルやマスクをつけて使用してください



雨の日や湿気の多い枝に電動剪定ばさみを使わないでください



剪定ハサミ動作中は、剪定部分に手や顔を近づけないでください
大けがの原因となります

バッテリーについて



強い光の下に長時間置かないでください
ヒーターのそばに置かないでください



水や湿気のある場所に放置しないでください
爆発の原因となります



火に近づけないでください
爆発の原因となります



充電器は必ず室内で
ご使用ください

廃棄について



家庭ゴミと一緒に捨てないでください
大変危険です

[安全上のご注意]

事故等を未然に防ぐため、以下の注意事項をかならずお守りください



**誤った取扱いをすると、人が死亡又は重傷を負ったり、
重大な物的損害事故の可能性が予想される内容を示します。**

●電動工具に関する安全上のご注意

本機が熱くなったり、異常が感じられた場合はただちに使用をやめて、お買求めの販売店に点検、修理をお申し付け下さい。

※お客様自身での修理や改造は危険です。絶対におやめ下さい。
事故の原因となります。
充電は銘板に表示してある電圧でご使用下さい。

濡れた手でスイッチ、バッテリー部分に触れないで下さい。

- ・火器や引火の可能性のある場所、また雨の中、湿った場所、濡れた場所での使用、放置はしないで下さい。
- ・また水洗いはしないで下さい。感電の原因となります。

本体スイッチを切りバッテリーを抜いて次の作業を行って下さい。

バッテリーが入ったままですと誤ってスイッチが入り、不意に動き出して怪我や重大な事故の原因となります。

- ・メンテナンス時
- ・調整、点検を行う際、トラブル対策を行う場合
- ・本機を持ち運びする時
- ・本機を使用しない時、保管する時

電源コードが破損したり部品が損傷した状態では、絶対使用しないで下さい。

- ・感電及びショートの原因や、重大な事故の原因となり危険です
お子様や使用方法が分からない方には、絶対に使用させないで下さい。

本機を、いつもきれいに保って下さい。故障や事故、ケガ等の原因となります。

- ・使用前に本機各部を点検して各部にネジの緩みがないか、各部に損傷がないか、正しく作動するか確認して下さい。

●作業場所の安全についてのご注意

- ・ 清潔で明るい場所で作業してください。暗い雑然とした場所での作業は事故につながる可能性があります
- ・ 小さなお子様を近づけさせないで下さい。作業中は作業員以外、機械に触れさせないで下さい
作業中は常に周囲に気を配り、周囲に子供や第三者がいないこと、足場が安全な事を確認して本機を使用してください。

●人的な安全についてのご注意

- ・ ゴーグル、防塵マスク、手袋、使用してください。 鍵やレンチなど巻き込まれないよう遠ざけて下さい。
ゆったりした衣服やアクセサリ、ロングヘアは刃に巻き込まれる危険があります。
- ・ 疲労を感じる時や、 医薬品やアルコールを飲んでいる場合は使用しないでください。一瞬の不注意が深刻な事故に繋がります
- ・ 操作中は手を伸ばしすぎないようにしてください。手を刃がかみ合う部分から遠くにおいてください。剪定中は手を器具や物の下に置かず、剪定の範囲内にあるものやその表面を傷つけないようにし、身体のバランスを保って事故を防いでください。

●トラブルについて

- ・ 電機・機械的なトラブルがおきたらすぐに電源をオフにしてください
- ・ 剪定の対象外のものが切断部に入った場合は、すぐにトリガーを緩めてください。
- ・ 枝が硬すぎる場合はトリガーを緩めてください。
- ・ 充電が正常に出来ない場合は、「充電器が正しく接続されているか」「充電電圧が銘版記載の電圧と同じか」をご確認ください。

[各部名称]

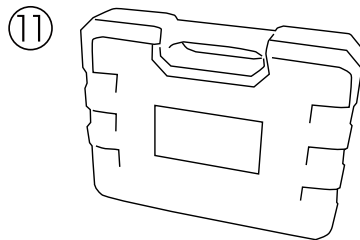
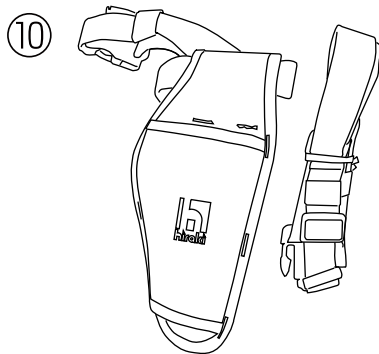
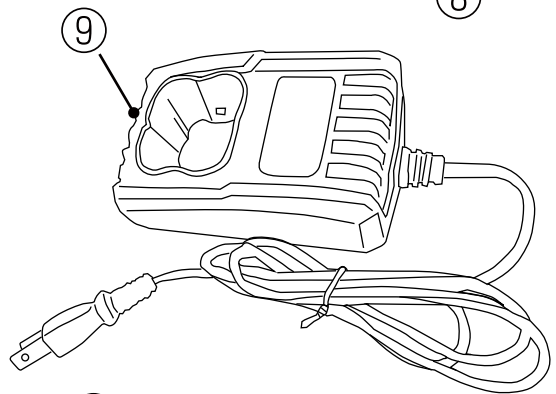
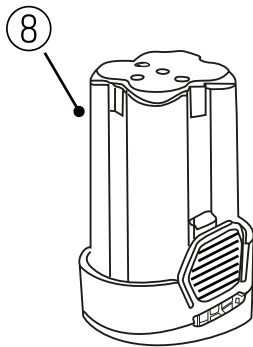
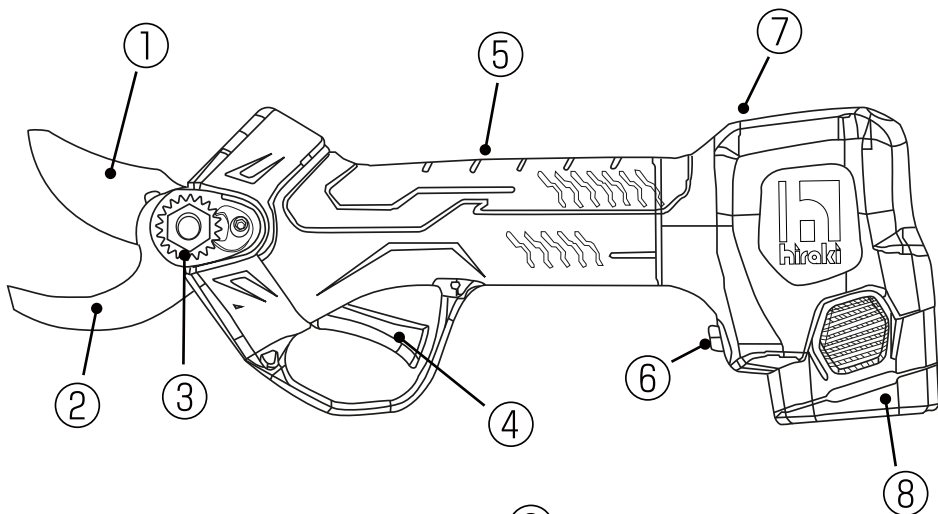

- ①可動上刃
- ②固定下刃
- ③ねじ(軸)
- ④トリガー
- ⑤グリップ
- ⑥電源スイッチ
- ⑦電源ランプ
- ⑧リチウムイオンバッテリー
- ⑨充電器
- ⑩ホルダー
(ベルト・サスペンダー付)
- ⑪ケース

工具セット

めがね
レンチ

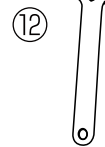

六角レンチ
(大) (小)

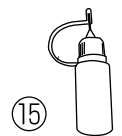
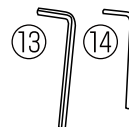

オイル注入用
ボトル

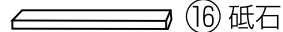

[使用方法]

① バッテリーを充電する

お買い上げ時、バッテリーは満充電になっていません。

1. 充電器にリチウムイオンバッテリーを接続してください。

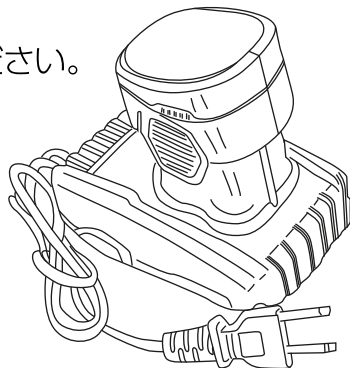

2. プラグ側を家庭用コンセントに接続してください。

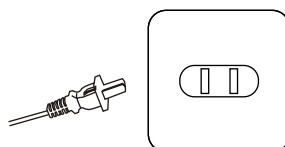

充電器のランプが赤から緑に変わったら充電完了です

バッテリーが完全に充電された後、プラグを取り外してください。
充電中は使用しないでください。
※バッテリーは使用していなくても3ヶ月ごとに充電が必要です

② バッテリーを本体に装着

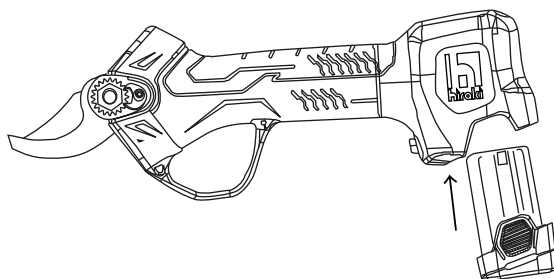

後ろにある溝に沿ってさしてください

※落下防止のため
バッテリーを抜く際に
多少固くなっておりませんが
不良ではございません

⚠ 注意

1. 充電中は充電器とバッテリーがやや熱くなりますが、故障ではありません。
2. バッテリーを長期間使用しない場合、バッテリーの寿命を延ばすため3ヶ月に一度充電してください。
3. 数分の使用のみでバッテリーを充電することを繰り返すと、動作時間と性能が低下する場合があります。
4. 故障したバッテリーを使用したり、充電器やバッテリーを分解したりしないでください。
5. バッテリーを火中に投げると爆発します。バッテリーを燃やさないでください。
6. 戸外や湿気の多いところで充電しないでください。
7. バッテリーの残量低下にともない、パワーが弱まり剪定(切断)できる枝の太さが細くなりますが、故障ではありません。

[使用方法]

③ 電動ハサミの使い方

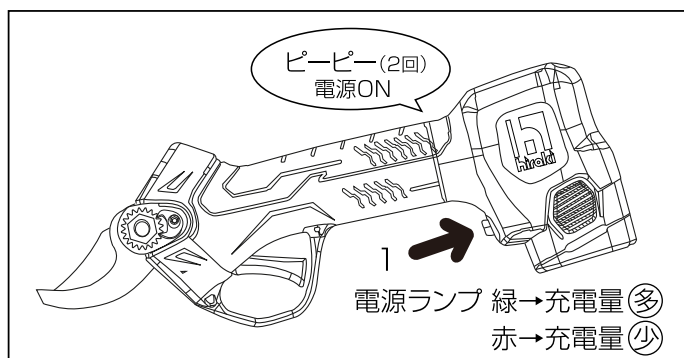

●電源をON

- 1.電源スイッチを長押しして、電源を入れます
電源ランプが点灯します

ピーピーと2回電子音が鳴ったら、バッテリーは正常に充電されています。

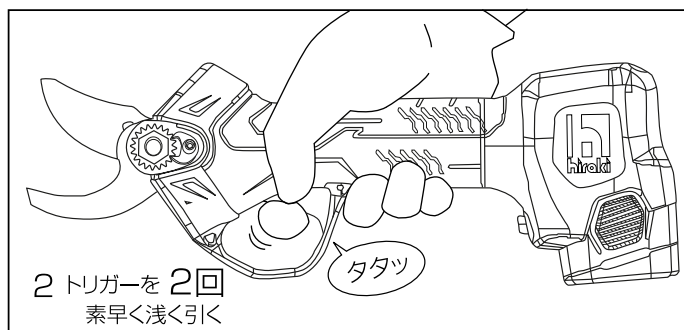

- 2.トリガーを2回続けて素早く引くと刃が開きます

トリガーは、最後まで引かず少し動かすだけで反応します

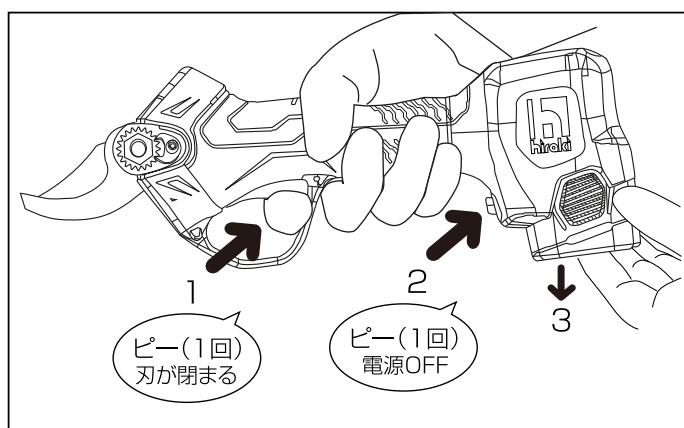

●電源をOFF

- 1.トリガーを引いたまま、電子音が1回鳴ったら指を放します。
刃が自動的に閉まります。
- 2.電源スイッチを長押しすると、1回電子音が鳴って電源が落ちます。
- 3.電源ランプが消えてからバッテリーを外してください。

(1)長時間使用すると本体が熱くなりますが、故障ではありません。
冷却してから使用してください。

(2)今季の剪定作業が終了した場合、あるいは刃を交換する場合は、刃を取り外し、
刃の保守のために市販のグリスを塗ってください。※バッテリーは必ず抜いてください。

(3)枯れ木、乾いた木等の、堅い木への使用や、使用中に本体をねじる(ひねる)と
刃こぼれの原因となりますので、ご注意ください。

④ 開口角度の調整(2段階)

細かい枝や葉を連続して剪定するのに便利な機能です

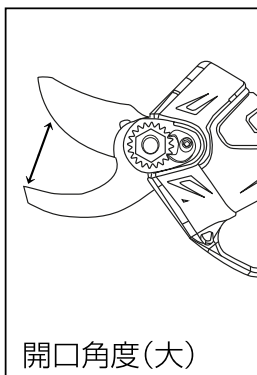

- 1.電源を入れた状態で
トリガーを引いたまま、電子音が
1回なったら指を放します。
刃が自動的に閉まります。

- 2.トリガーを2回続けて素早く引くと
刃が開きます

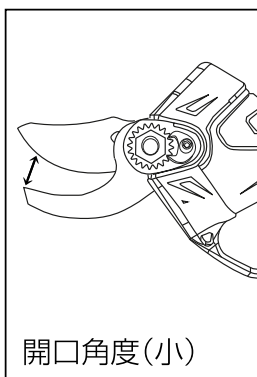

- 3.この動作をすることで
刃の開口角度を調整する事が
可能です

⑤ホルダーのつけ方

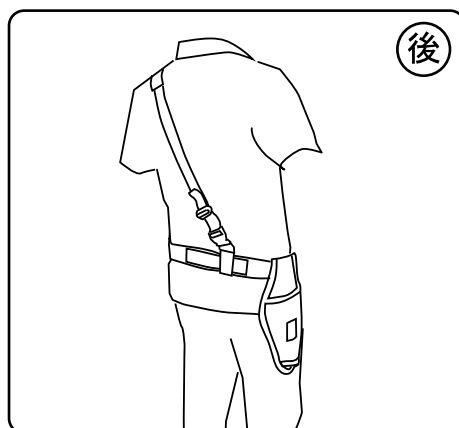
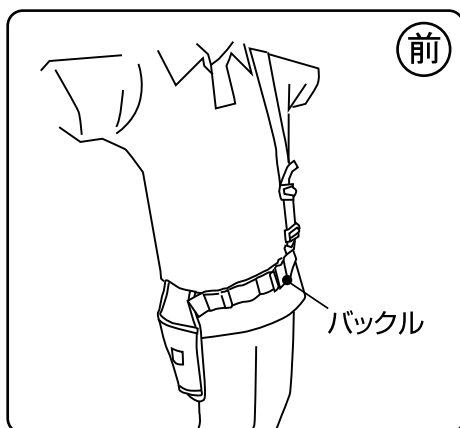

※本体を収納の際は、刃を閉じて下さい



【保守】

【注意】順番を間違えると壊れる可能性があります。ご注意ください

刃の取り換えとメンテナンス

※替刃セットもございます。お買い上げの店舗までぜひお問い合わせください

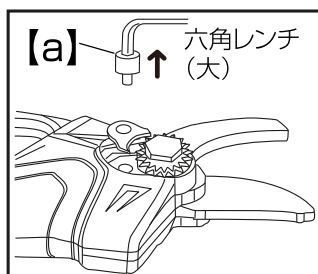
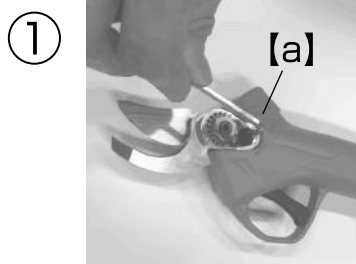

①六角レンチ(大)を使い
[a]のボルトを外します

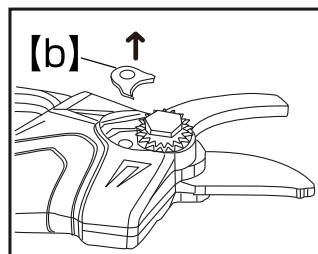
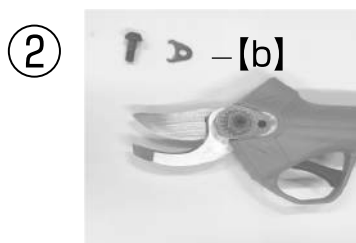

②[b]の固定金具も外します

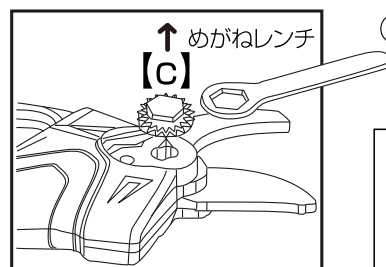
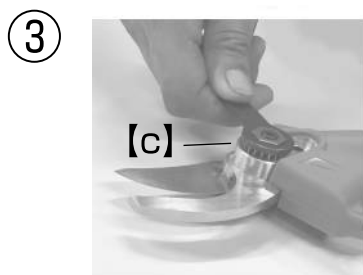

③めがねレンチで
[c]の六角ねじを外します

※[c]のねじを先に外すと
[b]の固定金具が壊れます
ご注意ください

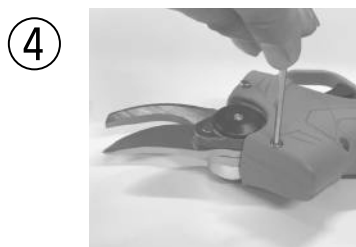

④六角レンチ(小)を使い
カバーをとめている
ネジ(×2)を取外し
カバーを外します



⑤大きな丸いネジを
外します

⑥



⑥可動上刃をはずし、汚れをとり
グリス(※)を塗ります



※市販のリチウムグリスを
ご利用ください

⑦



⑦内部も汚れをとり
グリスを塗ってください

⑧



⑧再び可動上刃を取付けます

⑨



⑨大きな丸いねじ再度差し込み
刃のカバーをもどします

⑩



⑩六角レンチ(小)で
カバーをとめるネジ(×2)
をしめます



⑪



⑪各ねじの側面にグリスを塗り
再びしめていきます

めがねレンチで【c】を
六角レンチ(大)で【a】を
しめてください。

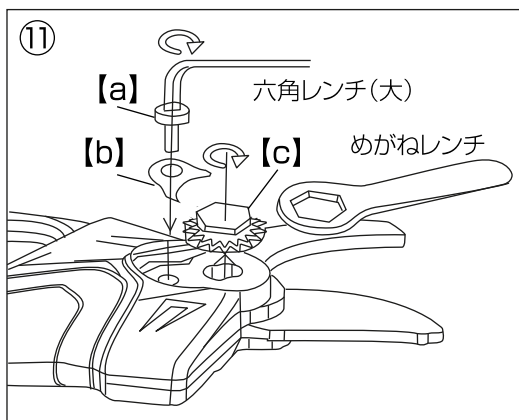

[保守に関するご注意]

▲ 注意

剪定ハサミの保守について

1. 剪定可能な太さ以上の枝を剪定しないでください。植物以外の「石や金属など」を切らないでください
可動上刃が摩耗、破損した場合は交換してください。
2. 本製品は清潔を保ってください。電動剪定ハサミ・バッテリーおよび充電器はきれいな布で拭いてください(腐食性の溶剤や洗剤溶液は使わないでください)。電動剪定ハサミについたごみや汚れは柔らかいブラシや乾いた布で取り除いてください。
3. 電動剪定ハサミやバッテリー、充電器を水などの液体に浸さないでください。
4. 電動剪定ハサミ、バッテリー、充電器などは正しく使用し、破損が生じた場合は使用を中止してください。
5. 電動剪定ハサミの電源のオン、オフが正常にできない場合は使用を中止してください。そのまま使用すると危険です。修理を依頼してください。
6. 部品の交換や、電動剪定ハサミを保管する場合は、バッテリーを抜いていることを確認してください。これにより、電動剪定ハサミの誤作動を防ぐことができます。
7. 電動剪定ハサミを使用しないときは電源をオフにし、子供の手の届かないところに保管してください。大変危険です。
8. 電動剪定ハサミは、使用方法を守り、使用環境や作業内容を考慮してお使いください。無理な操作は危険を伴います。
9. より刃を長持ちさせるために、使用後は可動上刃と固定下刃の汚れを取り除き、刃が触れ合う面に潤滑油またはマシンオイル等を塗り、正常な保守状態を保ってください。



▲ 注意

バッテリー・充電器の保守について



充電は必ず室内で行ってください

1. 周囲の温度が5℃以下および45℃以上の場所で充電しないでください。バッテリーや充電器の故障の原因となるおそれがあります。
2. バッテリーを取り外す場合、電動剪定ハサミの電源スイッチがオフであることをご確認ください。スイッチがオンの状態でバッテリーを取り外しすると事故の原因となるおそれがあります。
3. 弊社指定の充電器以外は使用しないでください。このバッテリーに合わない充電器を使用すると火災の原因となるおそれがあります。
4. バッテリーを使用しないときは、クリップ、硬貨、鍵、釘やネジなどの小さい金属類から遠ざけておいてください。バッテリーの寿命が短くなるおそれがあります。バッテリーの端子がショートすると火傷や火災の原因となるおそれがあります。
5. バッテリーを分解したり修理・改造はしないでください。
6. ショートしたバッテリーは使用しないでください。
7. 熱源の周辺でバッテリーを放置しないでください。
8. 火中や水中にバッテリーを投げないでください。
9. バッテリーに釘を差し込んだり、ハンマーで叩いたり、踏みつけたり放り投げたりしないでください。

10. 破損・変形したバッテリーの使用はおやめください。
11. バッテリー同士の直接溶接はおやめください。
12. バッテリーの極性を逆にしての充電や、過度な放電などをしないでください。
13. バッテリーを、車のシガーソケットなどの充電装置に接続しないでください。
14. 指定されている機器以外に使用しないでください。
15. バッテリーを、電子レンジなど高温・高圧になる場所に入れないでください。
16. 濡れたバッテリーは使用しないでください。
17. バッテリーは、子供の手に触れないようご注意ください。
18. バッテリーを、直射日光の当たる場所(直射日光にさらされた車両内など)に放置しないでください。
バッテリーがオーバーヒート状態になり、誤動作や寿命低下の原因になります。
19. バッテリーを、静電気の影響を受ける場所で使用しないでください。
20. バッテリーをはじめてお使いになるときに、腐食していたり異臭がするなど異常が認められた場合は、使用せずにご返送ください。
21. バッテリーの液漏れで皮膚や衣服が汚れた場合は、水で洗い流してください。
22. 電動剪定ハサミを長期間使用しないときは、バッテリーを3ヶ月に一度満充電にして次の使用に備えてください。

2021.4

 平城商事株式会社

〒830-0055 福岡県久留米市上津1丁目10-35
TEL 0942-21-6388 平日9:00~17:00 FAX 0942-22-0048
URL <http://www.hirakishoji.co.jp>

サービス・保証

修理依頼の際はお手数ですが下記の表にご記入の上、製品にこの保証書を添付して下さい。

当製品は、この取扱説明書に基づく正しい使用状態での故障等につき、お買求めの日から一年間は無償で修理致します。修理をご依頼の際は、ご面倒でもこの保証書に必要事項(お買上日・ご住所・お名前・電話番号・できるだけ詳しい故障状況)をご記入の上、販売証明書を添付しお買求めの販売店にご依頼下さい。

保証書	
品名	充電式 電動剪定ハサミ
型番	<input type="checkbox"/> KS-27N
保証期間	お買上日より1年間
お買上日	年 月 日
お客様	ご住所
	お名前
	電話 ()
故障状況	-----
販売証明書添付欄	
<p>※※※ 本保証書は再発行いたしませんので、大切に保管をお願い致します ※※※</p> <p>1. 取扱説明書に従った通常使用により、保証期間内に万一本体材料及び組立行程における欠陥が生じた場合、本保証書にて、無償で交換、修理致します。</p> <p>2. 保証期間が過ぎた後の修理、保証の適用されない故障につきましては、有償での修理となります。</p> <p>3. 保証期間内でも次の場合には原則として有償となりますのでご了承下さい。</p> <ul style="list-style-type: none">① 使用上のあやまり、及び弊社指定以外の修理者によつての修理や改造による故障及び損傷。② お買い上げ後の輸送、落下等による故障及び損傷。③ 地震・落雷・火災・水害等の天災地変、また公害・ガス害、異常電圧、保存上の不注意等による故障及び損傷④ 本保証書の提示が無い場合。⑤ 取扱上の不注意、誤った使い方での故障及び損傷。⑥ 定格時間内であっても、極端な激しい作業を連続して行われた場合の故障及び損傷。⑦ 販売証明書の添付がない場合。⑧ 消耗品など。⑨ 時間の経過による変化で発生した不具合。 <p>4. 本保証書は日本国内においてのみ有効です。</p>	
お問い合わせ先	 平城商事株式会社 TEL:0942-21-6388 〒830-0055 福岡県久留米市上津1丁目10-35 FAX:0942-22-0048 http://www.hirakishoji.co.jp/